

東芝フォトカプラ 赤外LED+フォトトリアック

TLP561G

- トライアックドライバ
- プログラマブルコントローラ
- AC アウトプットモジュール
- ソリッドステートリレー

TLP561Gは、ゼロクロスフォトトリアックとGaAs赤外発光ダイオードを光結合させた6PIN DIP (DIP6)のフォトカプラです。

- セン頭順阻止電圧 : 400 V (最小)
- トリガLED電流 : 10 mA (最大)
- 実効オン電流 : 100 mA (最大)
- 絶縁耐圧 : 2500 Vrms (最小)
- UL認定品 : UL1577、ファイル No. E67349
- 基準電圧 : 250 Vac or 300 Vdc、絶縁グループ C (注 1)

トリガLED電流の分類

(注2) 分類名称	トリガLED電流 (mA)		製品表示記号
	V _T = 3 V, T _a = 25°C		
	最小	最大	
(IFT5)	—	5	T5
(IFT7)	—	7	T5, T7
無	—	10	T5, T7, 無印

注: 安全規格認定のための形名申請は標準製品名を使用してください。
(適用例) TLP561G (IFT5): TLP561G

注 1: VDE0110、table 4 に準拠

注 2: 製品形名を指定する場合、形名と分類名称を組み合わせてください。
製品適用例: TLP561G (IFT5)

単位: mm

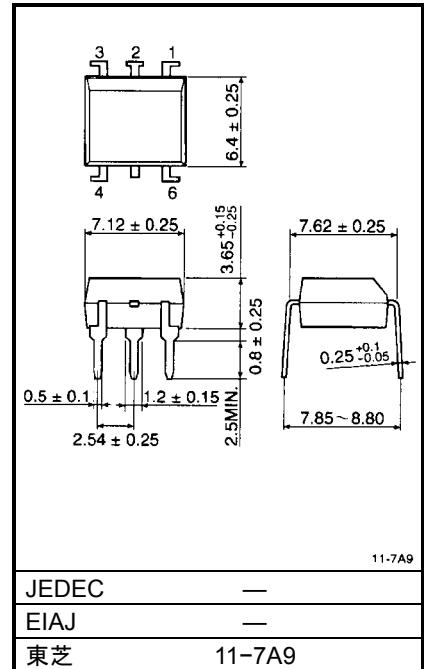

質量: 0.39 g

ピン接続図

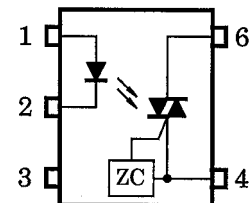

- 1 : アノード
- 2 : カソード
- 3 : N.C.
- 4 : トライアック端子
- 6 : トライアック端子

最大定格 (Ta = 25°C)

項目		記号	定格	単位
発 光 側	直 流 順 電 流	I_F	50	mA
	直 流 順 電 流 低 減 率 (Ta ≥ 53°C)	$\Delta I_F / ^\circ\text{C}$	-0.7	mA / °C
	パ ル ス 順 電 流 (100 μ s パルス、100 pps)	I_{FP}	1	A
	直 流 逆 電 圧	V_R	5	V
受 光 側	せ ん 頭 阻 止 電 圧	V_{DRM}	400	V
	実 効 オ ン 電 流	Ta = 25°C	100	mA
		Ta = 70°C	50	
	実効オン電流低減率 (Ta ≥ 25°C)	$\Delta I_T / ^\circ\text{C}$	-1.1	mA / °C
	パ ル ス オ ン 電 流 (100 μ s パルス、120 pps)	I_{TP}	2	A
	せ ん 頭 1 サ イ ク ル サ ー ジ 電 流 (P _W = 10 ms、DC = 10%)	I_{TSM}	1.2	A
	接 合 部 温 度	T_j	115	°C
保 存 温 度	T_{stg}	-55~125	°C	
動 作 温 度	T_{opr}	-40~100	°C	
は ん だ 付 け 温 度 (10 秒)	T_{sol}	260	°C	
絶 縁 耐 圧 (AC、1分、R.H. ≤ 60%) (注3)	BV_S	2500	Vrms	

注 3: ピン 1、2、3 とピン 4、6 をそれぞれ一括し、電圧を印加する

推奨動作条件

項目	記号	最小	標準	最大	単位
使 用 電 圧	V_{AC}	—	—	120	Vac
順 電 流	I_F	15	20	25	mA
パ ル ス オ ン 電 流	I_{TP}	—	—	1	A
動 作 温 度	T_{opr}	-25	—	85	°C

電気的特性 (Ta = 25°C)

項目		記号	測定条件	最小	標準	最大	単位
発 光 側	順電圧	V_F	$I_F = 10 \text{ mA}$	1.0	1.15	1.3	V
	逆電流	I_R	$V_R = 5 \text{ V}$	—	—	10	μA
	端子間容量	C_T	$V = 0, f = 1 \text{ MHz}$	—	30	—	pF
受 光 側	せん頭オフ電流	I_{DRM}	$V_{DRM} = 400 \text{ V}$	—	10	100	nA
	せん頭オン電圧	V_{TM}	$I_{TM} = 100 \text{ mA}$	—	1.7	3.0	V
	保持電流	I_H	—	—	0.6	—	mA
	オフ電圧上昇率	dv/dt	$V_{in} = 120 \text{ V}_{rms}, Ta = 85^\circ\text{C}$ (注4)	200	500	—	$\text{V}/\mu\text{s}$
転流	dv/dt	$dv/dt(c)$	$V_{in} = 30 \text{ V}_{rms}, I_T = 15 \text{ mA}$ (注4)	—	0.2	—	$\text{V}/\mu\text{s}$

結合特性 (Ta = 25°C)

項目		記号	測定条件	最小	標準	最大	単位
トリガ	LED電流	I_{FT}	$V_T = 3 \text{ V}$	—	5	10	mA
インヒビット	電圧	V_{IH}	$I_F = \text{Rated } I_{FT}$	—	—	40	V
インヒビット	電流	I_{IH}	$I_F = \text{Rated } I_{FT}$ $V_T = \text{Rated } V_{DRM}$	—	100	300	μA
入出力間	浮遊容量	C_S	$V_S = 0, f = 1 \text{ MHz}$	—	0.8	—	pF
絶縁	抵抗	R_S	$V_S = 500 \text{ V}, \text{R.H.} \leq 60\%$	5×10^{10}	10^{14}	—	Ω
絶縁	耐圧	BV_S	AC、1分	2500	—	—	Vrms
			AC、1秒、オイル中	—	5000	—	Vrms
			DC、1分、オイル中	—	5000	—	Vdc

注 4: dv/dt 測定回路

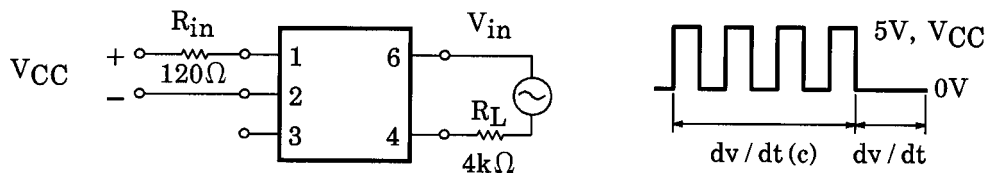

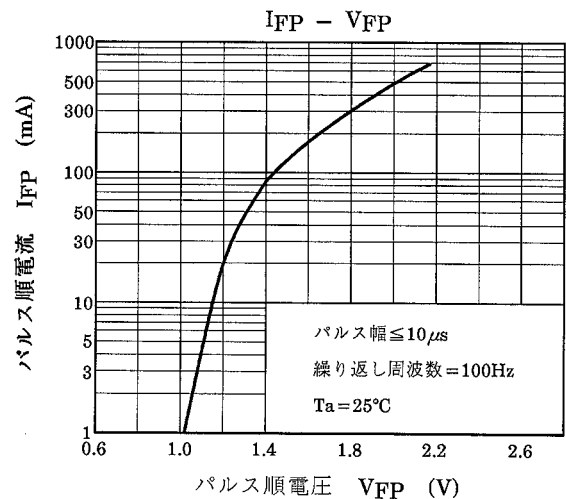
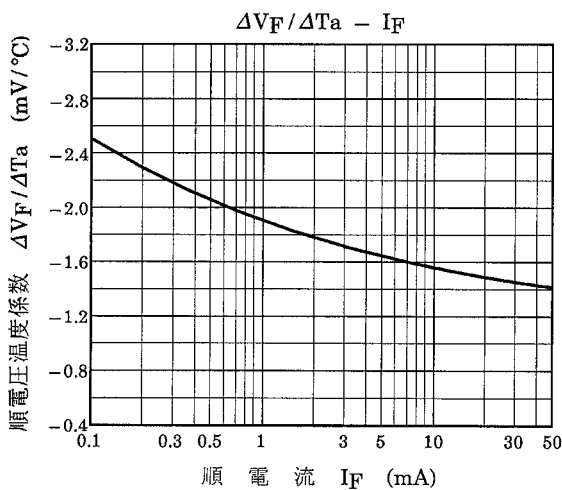
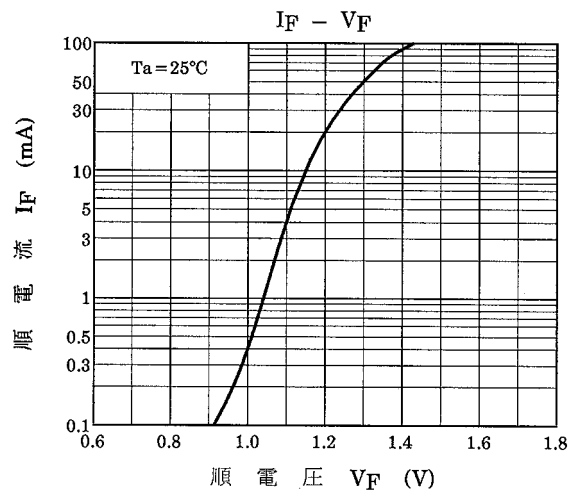
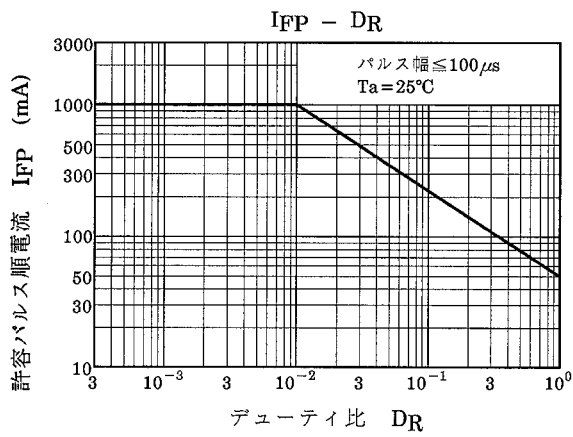
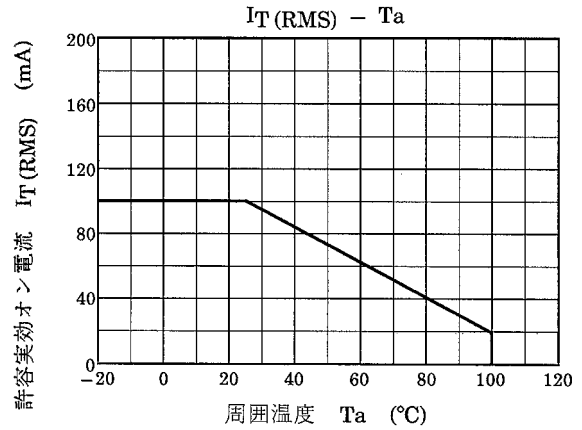
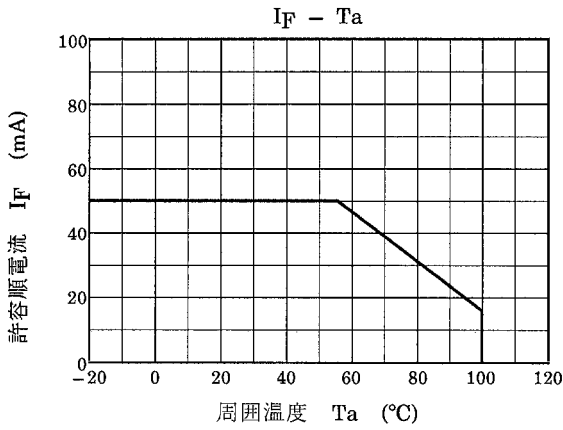

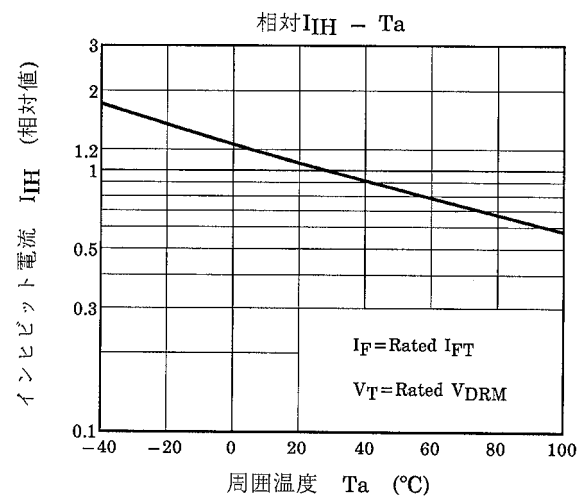
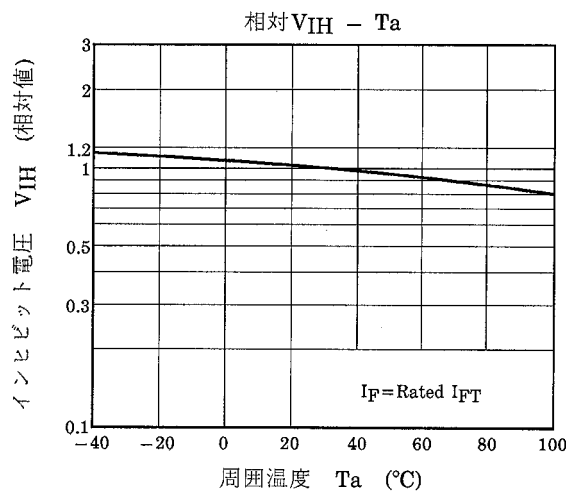
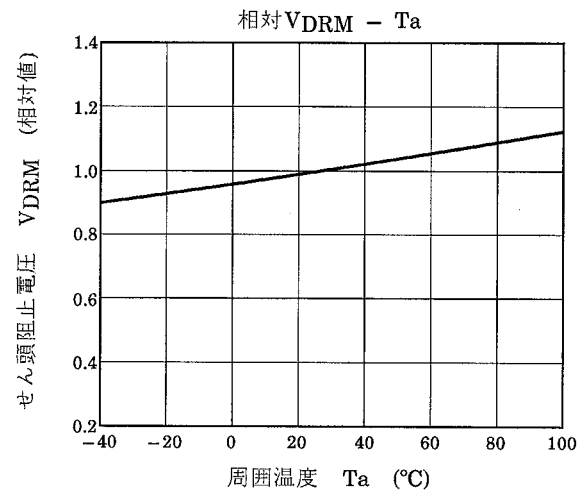
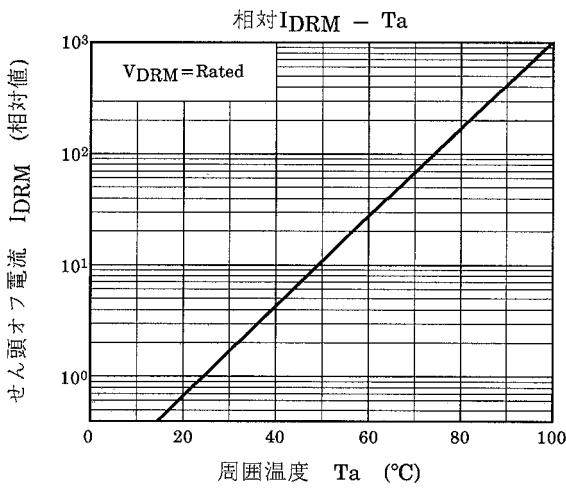
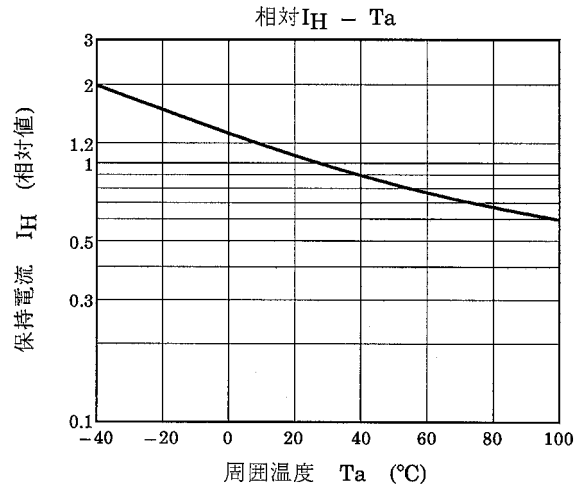
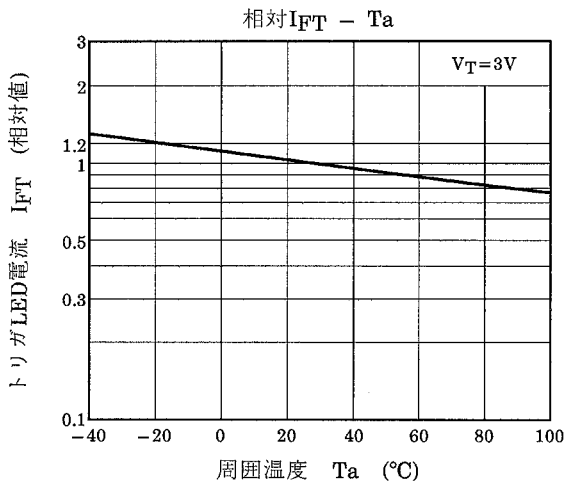

当社半導体製品取り扱い上のお願い

000629TBC

- 当社は品質、信頼性の向上に努めておりますが、一般に半導体製品は誤作動したり故障することがあります。当社半導体製品をご使用いただく場合は、半導体製品の誤作動や故障により、生命・身体・財産が侵害されることのないように、購入者側の責任において、機器の安全設計を行うことをお願いします。
なお、設計に際しては、最新の製品仕様をご確認の上、製品保証範囲内でご使用いただくと共に、考慮されるべき注意事項や条件について「東芝半導体製品の取り扱い上のご注意とお願い」、「半導体信頼性ハンドブック」などをご確認ください。
- 本資料に掲載されている製品は、一般的電子機器（コンピュータ、パーソナル機器、事務機器、計測機器、産業用ロボット、家電機器など）に使用されることを意図しています。特別に高い品質・信頼性が要求され、その故障や誤作動が直接人命を脅かしたり人体に危害を及ぼす恐れのある機器（原子力制御機器、航空宇宙機器、輸送機器、交通信号機器、燃焼制御、医療機器、各種安全装置など）にこれらの製品を使用すること（以下“特定用途”という）は意図もされていませんし、また保証もされていません。本資料に掲載されている製品を当該特定用途に使用することは、お客様の責任でなされることとなります。
- 本資料に掲載されている製品の材料には、GaAs（ガリウムヒ素）が使われています。その粉末や蒸気は人体に対し危険ですので、破壊、切断、粉砕や化学的な分解はしないでください。また、製品を廃棄する場合は法規に従い、一般産業廃棄物や家庭用ゴミとは混ぜないでください。
- 本資料に掲載されている製品は、外国為替および外国貿易法により、輸出または海外への提供が規制されているものです。
- 本資料に掲載されている技術情報は、製品の代表的動作・応用を説明するためのもので、その使用に際して当社および第三者の知的財産権その他の権利に対する保証または実施権の許諾を行うものではありません。
- 本資料の掲載内容は、技術の進歩などにより予告なしに変更されることがあります。